

# OUTDOOR 10







---

*Licht bewegt sich mit 299 792 458 m/s.  
Diese Konstante ist eine der Grundlagen der Relativitätstheorie.  
Nur Schatten bewegen sich mit der gleichen Geschwindigkeit.*

---

**Light moves at  
299,792,458  
metres per second.  
This constant  
is one of the  
principles of the  
theory of relativity.  
Only shadows  
move at the same  
speed.**

Controlling colors or color combinations, intensity and speed – according to your mood – by simply using a remote control – no problem for the **VITEO Light Cube Mood** with LED technology! The Light Cube, that can also be used as seating furniture, is absolutely suitable for outdoor use, though it can also be applied to jazz up interiors in a highly interesting way.





*Je nach Stimmung einzelne  
Farben oder Farbkombinationen,  
Sättigung und Geschwindig-  
keitsabfolge per Fernbedienung  
steuern – kein Problem für den  
**VITEO Light Cube Mood** mit  
LED-Technologie! Der sitz- und  
outdoortaugliche Lichtwürfel  
setzt auch innen spannende  
Akzente.*

---

# Light Cube Mood

## Light Cube Mood

### Dimensions / material

housing made of opal acrylic glass:

L 40 W 40 H 40 cm

stainless steel base:

L 35 W 35 H 5 cm

### Maße / Material

Opales Acrylglasgehäuse:

L 40 B 40 H 40 cm

Edelstahlsockel:

L 35 B 35 H 5 cm



### Light Cube Mood

- speed, color-intensity and brightness are all infinitely variable by remote control
- choose one of the eight preselected lighting moods (red-green-blue-white-magenta-cyan-orange-yellow) or automatic color changing cycle
- suitable for outdoor use
- suitable for seating

### Technical details / electronics

- protection rating IP 65
- RGB-LED circuit board, each with 24 LEDs
- color spectrum: millions of additive RGB colors of varying intensity
- control electronics with infrared receiver, additive color mixing: input: 24 V DC
- operating temperature: -40 to +100° C
- storage temperature: -55 to +100° C

### Electricity supply

- connected via a temperature-resistant and water-resistant rubber cable (3 x 1,5 mm<sup>2</sup>), cable length: 5 m
- IP 44 safety plug
- input 230 - 240 V AC 50/60 Hz
- output 24 V DC 1,2 to 20 W, stabilised, ta = 45° C, tc = 70° C, interference elimination, EN55015, EN61000-3-2, EN61547 tested, EN61046, SELV-equivalent

### Light Cube Mood

- Geschwindigkeit, Farbintensität und Dimmung lassen sich stufenlos per Fernbedienung steuern
- aus 8 bereits definierten Beleuchtungsstimmungen (Rot-Grün-Blau-Weiß-Magenta-Cyan-Orange-Gelb) wählen oder automatischer Farbablauf
- outdoortauglich
- sitztauglich

### Technische Angaben / elektronische Bauteile

- Schutzartklassifizierung IP 65
- RGB-LED Platine mit je 24 LED
- Farbspektrum: Millionen additiver RGB-Farben mit variabler Intensität.
- Steuerelektronik mit Infrarotempfänger, additive Farbmischung: Eingang: 24 V DC
- Arbeitstemperatur: -40 bis +100° C
- Lagertemperatur: -55 bis +100° C

### Stromversorgung

- Anschluss über temperatur- und witterungsbeständiges Gummikabel (3 x 1,5 mm<sup>2</sup>), Kabellänge: 5 m
- Vollgummi-Schukostecker IP 44
- Eingang 230-240 V AC 50/60 Hz
- Ausgang 24 V DC 1,2 bis 20 W, stabilisiert, ta = 45° C, tc = 70° C, entstört, EN55015, EN61000-3-2, EN61547 geprüft, EN61046, SELV-äquivalent

# Light Cube Mono

## Light Cube Mono

Shining in one color  
the **Light Cube Mono**  
reinforces its versatility as a  
sleek light object, an  
alternative to a table, or  
weatherproof seating.

*Einfärbig leuchtend bestätigt  
der **Light Cube Mono**  
seine Vielseitigkeit  
als formschönes Lichtobjekt,  
Tischersatz oder wetterfeste  
Sitzgelegenheit.*

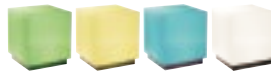

Light Cube Mono is available in red, green, yellow, blue and white  
Light Cube Mono ist in Rot, Grün, Gelb, Blau und Weiß erhältlich

### Light Cube Mono

- compact fluorescent light  
(customer can choose from red, green, yellow, blue and white)
- suitable for outdoor use
- suitable for seating

### Technical details

- protection rating IP 65
- metal light holder E 27
- connected via a temperature-resistant and water-resistant rubber cable (3 x 1,5 mm<sup>2</sup>), cable length: 5 m
- IP 44 safety plug

• *dimensions and material as for Light Cube Mood*

### Light Cube Mono

- Kompaktleuchtstofflampe (wählbar in Rot, Grün, Gelb, Blau und Weiß)
- outdoortauglich
- sitztauglich

### Technische Angaben

- Schutzartklassifizierung IP 65
- Metallfassung E 27
- Anschluss über temperatur- und witterungsbeständiges
- Gummikabel (3 x 1,5 mm<sup>2</sup>), Kabellänge: 5 m
- Vollgummi-Schuko-stecker IP 44

• *Maße und Material entsprechen dem Light Cube Mood*



\* dimensions and material  
as for Light Cube Mood

\* Maße und Material  
entsprechen dem  
Light Cube Mood

# Light Cube Mood Battery

Light Cube Mood Akku



60 | 80

## Light Cube Mood Battery

- works like Light Cube Mood
- runs on lithium-ion battery
- on bottom of battery: charge socket with protective sleeve and an ON/OFF switch

## Light Cube Mood Akku

- funktioniert wie Light Cube Mood
- von Lithium Ionen Akku betrieben
- Ladebuchse auf Unterseite des Akkus mit Schutzhülse sowie ein EIN/AUS Schalter

**Zoe Solar** makes staying outdoors even more enjoyable and comfortable – and this by using environmentally friendly solar energy! Simply set up in the garden or on your patio and you can enjoy a pleasant reading light that can be positioned freely.





*Zoe Solar* macht das Wohnen  
im Freien noch schöner und  
komfortabler – und das auf Basis  
umweltfreundlicher Solarenergie!  
Einfach im Garten oder auf der  
Terrasse aufstellen und abends  
angenehmes, frei positionierbares  
Leselicht genießen.



# Zoe Solar outdoor lamp

## Zoe Solar Outdoorlampe

### Dimensions / material

- H 185 cm DM 47 cm
- rod: galvanized and powder coated steel / white, screwed to the base plate (option: ground spin)
- cylindrical lamp shade and diffuser: white acrylic glass

### Maße / Material

- H 185 cm DM 47 cm
- Stange: verzinkter & pulverbeschichteter Stahl / Weiß, mit Schraubverbindung mit Grundplatte verbunden (Option: Erdspieß)
- zylindrischer Lampenschirm bzw. Diffusor: weißes Acrylglas

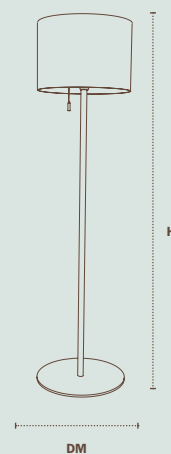

### Zoe Solar outdoor lamp

- rechargeable batteries in light head
- charging time (empty-full): about 15 hrs under optimum conditions
- lighting time: about 5-6 hrs
- LED color: warm white
- LED light output: max. 9 W\*
- total output: max. 12 W
- on/off switch with cord in the light head
- additional charging possibility in light head
- charging device (not outdoor suitable) included in delivery

\* corresponds to a standard  
bulb 75 W E 27

### Zoe Solar Outdoorlampe

- Akkus im Lampenkopf
- Ladedauer (leer-voll): ca. 15 h bei optimalen Sonnenbedingungen
- Brenndauer: ca 5-6 Stunden
- LED-Farbe: warmes Weiß
- Lichtleistung LEDs: max. 9 W\*
- Leistung: max 12 W
- Ein/Aus- Schnurschalter im Leuchtenkopf
- zusätzliche Lademöglichkeit im Leuchtenkopf
- Ladegerät (nicht outdoor-tauglich) in Lieferumfang enthalten

\* entspricht ca. einer handelsüblichen  
Glühlampe 75 W E 27

# Zoe Basic outdoor lamp

## Zoe Basic Outdoorlampe

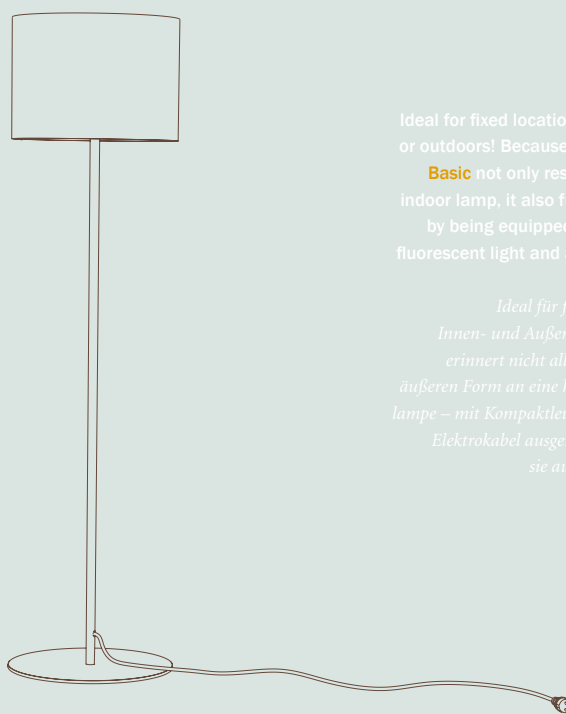

Ideal for fixed locations either indoors or outdoors! Because of its shape **Zoe Basic** not only resembles a classic indoor lamp, it also functions like one by being equipped with a compact fluorescent light and an electric cable.

*Ideal für fixe Standplätze im Innen- und Außenbereich! **Zoe Basic** erinnert nicht allein aufgrund ihrer äußeren Form an eine klassische Zimmerlampe – mit Kompaktleuchtstofflampe und Elektrokabel ausgerüstet, funktioniert sie auch wie eine solche.*

12 | 13

### Zoe Basic outdoor lamp

- compact fluorescent light (customer can choose from red, green, yellow, blue and white)
- suitable for outdoor use
- protection rating IP 65
- metal light holder E 27
- connected via a temperature-resistant and water-resistant rubber cable (3 x 1,5 mm<sup>2</sup>), cable length: 5 m
- IP 44 safety plug
- on/off switch with cord in the light head

• dimensions and material as for Zoe Solar outdoorlamp

### Zoe Basic Outdoorlampe

- Kompaktleuchtstofflampe (wählbar in Rot, Grün, Gelb, Blau und Weiß)
- outdoortauglich
- Schutzartklassifizierung IP 65
- Metallfassung E 27
- Anschluss über temperatur- und witterungsbeständiges Gummikabel (3 x 1,5 mm<sup>2</sup>), Kabellänge: 5 m
- Vollgummi-Schukostecker IP 44
- Ein/Aus- Schnurschalter im Leuchtenkopf

• Maße und Material wie Zoe Solar Outdoorlampe

---

*Mit der akkubetriebenen Outdoor-Stehleuchte **Wanda** kann man zwar keine Fische fangen, das Design erinnert aber nicht zufällig an eine Angelrute. Stabilität garantiert ein antiker Granitpflasterstein: jeder Einzelne ein Wiener Unikat!*



# Wanda

---

**Although you cannot catch a fish with the battery-operated wireless outdoor floor lamp **Wanda**, it is no coincidence that the design is reminiscent of a fishing rod. A Viennese antique granite paving stone guarantees stability: every single one is unique!**



#### Dimensions / material

- L 150 W 29 H 212 cm
- granite cube: ca. L 20 W 20 H 20 cm
- steel construction: galvanized and powder-coated, L 38 W 2,9 H 34 cm, white or black
- fishing rod: carbon fiber, 300 cm, white or black
- light source: aluminium powder-coated, H 28 DM 6 cm, white or black
- total weight: 23 kg

#### Maße / Material

- L 150 B 29 H 212 cm
- Granitsteinwürfel: ca. L 20 B 20 H 20 cm
- Stahlkonstruktion: verzinkt und pulverbeschichtet, L 38 B 2,9 H 34 cm, Weiß oder Schwarz
- Angelrute: Carbonfaser, 300 cm, Weiß oder Schwarz
- Lichtkörper: Alu pulverbeschichtet, H 28 DM 6 cm, Weiß oder Schwarz
- Gesamtgewicht: 23 kg

#### Wanda outdoor lamp

- suitable for outdoor use • dimmable version

#### Technical details / electronics

- protection rating: IP 65
- lamp: power LED, 6500K
- battery: 4 pcs., type AA, 2500mAh preferably nickel metal hydride battery or alkaline cells
- dimmer: 20 to 100 %
- operating temperature: 0 to +40° C
- storage temperature: -20 to +60° C
- luminous period: ca. 8 hours at max. power
- light output: corresponds to 8-10 W of a bulb
- weight of lamp incl. batteries: ca. 500g

#### Wanda Outdoorlampe

- outdoortauglich • dimmbare Ausführung

#### Technische Angaben / elektronische Bauteile

- Schutzartklassifizierung: IP 65
- Leuchtmittel: Power LED, 6500K
- Akkus: 4 Stück, Typ AA, 2500mAh vorzugsweise NiMH oder Alkalibatterien
- Dimmer: 20 bis 100 %
- Arbeitstemperatur: 0 bis + 40° C
- Lagertemperatur: -20 bis +60° C
- Leuchtdauer: ca. 8 Stunden bei max. Leistung
- Lichtleistung: entspricht 8-10 W einer Glühbirne
- Gewicht Lampenkörper inkl. Akkus: ca. 500 g

**ZOE Solar**  
outdoor lamp  
Outdoorlampe

H 185 cm  
DM 47 cm  
H 185 cm  
DM 47 cm

acrylic glass, powder coated  
steel, color: white  
Acrylglas, pulverbeschichteter  
Stahl, Farbe: Weiß

168-ZOESOLAR

**ZOE Basic**  
outdoor lamp  
Outdoorlampe

H 185 cm  
DM 47 cm  
H 185 cm  
DM 47 cm

acrylic glass, powder coated  
steel, color: white  
Acrylglas, pulverbeschichteter  
Stahl, Farbe: Weiß

168-ZOEBASIC

**Ground Pin**  
Erdspeiß

powder coated steel  
color: white  
pulverbeschichteter Stahl  
Farbe: Weiß

168-ZOEGP

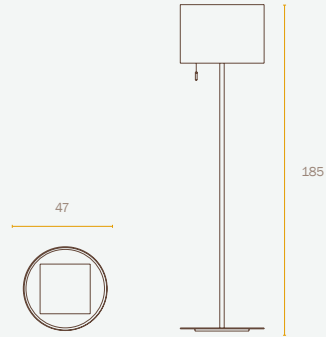

**LIGHT CUBE**  
mono  
Mono

L 40 W 40 H 45 cm  
L 40 B 40 H 45 cm

white | Weiß  
red | Rot  
blue | Blau  
green | Grün  
yellow | Gelb

168-LCMONOW  
168-LCMONOR  
168-LCMONOB  
168-LCMONOG  
168-LCMONUY

**LIGHT CUBE**  
mood  
Mood

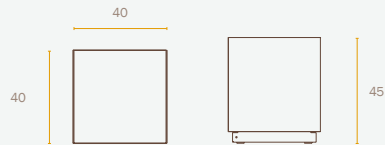

168-LCMOOD

**LIGHT CUBE**  
mood battery  
Mood Akku

168-LCBATT

**WANDA**  
outdoor Lamp  
Outdoorlampe

H 212 cm  
H 212 cm

granite, powder coated steel,  
carbon, aluminium  
Granit, pulverbeschichteter  
Stahl, Carbon, Aluminium  
white | Weiß  
black | Schwarz

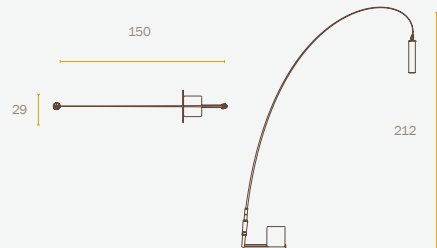

168-WANDACOW  
168-WANDACOB

**WANDA LED**  
light source  
Leuchtkörper

H 28 cm  
H 28 cm

aluminium powder coated  
Aluminium pulverbeschichtet  
white | Weiß  
black | Schwarz

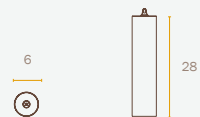

168-WANDALIW  
168-WANDALIB



**IMPRINT:**

Responsible for the content: VITEO-OUTDOORS  
Murecker Straße 27, A-8742 Straß  
Conception and Design:  
moodley brand identity, [www.moodley.at](http://www.moodley.at)  
Photography: Croce & Wir  
Printing: DMS - Data+Mail Schinnerl, Graz

All products are sold according to sample or illustration.  
Printing may result in slight deviation in form and color of  
the products. The design of VITEO's products and media  
is subject to copyright. Furthermore VITEO-OUTDOORS'  
General Terms & Conditions that can be seen at [www.viteo.at](http://www.viteo.at)  
are applicable. Subject to changes and errors!

**IMPRESSUM:**

Für den Inhalt verantwortlich: VITEO-OUTDOORS  
Murecker Straße 27, A-8742 Straß  
Konzeption und Gestaltung:  
moodley brand identity, [www.moodley.at](http://www.moodley.at)  
Fotos: Croce & Wir  
Druck: DMS - Data+Mail Schinnerl, Graz

Alle Produkte werden nach Muster oder Abbildung verkauft.  
Es können durch den Druck geringfügige Abweichungen in  
Form und Farbe der Produkte entstehen.  
Die Gestaltung der Produkte und der Medien von VITEO  
unterliegt dem Copyright. Darüber hinaus gelten die AGB  
von VITEO-OUTDOORS, ersichtlich auf [www.viteo.at](http://www.viteo.at).  
Änderungen und Irrtümer sind vorbehalten.



► **XAL headquarters**

XAL GmbH  
Auer-Welsbach-Gasse 36  
8055 Graz

**Austria**  
T +43.316.293700  
F +43.316.293700.9314

Export Department:  
T +43.316.293700.300  
F +43.316.293700.9380  
office.export@xal.com

**www.xal.com**  
office@xal.com